

weewell



WMV911 Sphera Wi-Fi Camera

Digital Baby Monitor
Dijital Bebek İzleme Cihazı

Ev İçi Dinleme ve İzleme Cihazları

User Manual

EN

Kullanım Kılavuzu

TR

www.weewell.com
info@weewell.com

CONTENTS

Congratulations!

Warning

1. Package Contents
2. Product Layout
3. Setup
 - 3.1. Camera Setup
 - 3.2. Internet Viewing
4. Troubleshooting
5. Technical Specifications

CONGRATULATIONS

Dear Stakeholder,

We congratulate you on having one of the Weewell products which are safely preferred all over the World and becoming a part of the Weewell family. We are pleased to serve you with our carefully designed products that appeal to babies such as video monitor, audio monitor, thermometer, nursing and feeding group products.

Please read the user manual carefully before using the product. This guide has been meticulously prepared to get the most out of your purchased product. You can call our call center to get all kinds of information about the device and to contribute to our family with your suggestions and opinions. If you face with any problems or malfunctions, you can contact Weewell authorized service. For safety of yourself and other persons, read the **SAFETY INSTRUCTIONS** before using the device.

Best Regards,
Weewell Turkey Team.

WARNING

- Keep all parts and accessories out of children's reach.
- Fingerprints or dirt on the lens surface can adversely affect camera performances. Avoid touching the lens surface with your fingers.
- Should the lens become dirty, use a blower to blow off dirt and dust, or a soft, dry cloth to wipe off the lens.
- Keep the camera dry. Precipitation, humidity, and other liquids contain minerals will corrode electronic circuits.
- Do not use or store in dusty, dirty areas.
- Do not store in hot areas. High temperatures can shorten the life of electronic devices and warp or melt certain plastics.
- Do not store in very cold areas. When the system warms up (to its normal temperature), moisture can form inside the case, which may damage electronic circuit boards.
- Do not attempt to open the case. Non-expert handling of the device may damage the system.
- Avoid dropping or strong shocks.
- Operate this product using only with the power supply included or provided as an accessory.
- Do not overload electrical outlets or extension cords this can result in fire or electric shocks.

- To prevent deaths and injuries associated with baby monitor cords:
Make sure the baby unit and AC adapter cords are always out of reach of the baby at least 3 feet (1 meter) away.

Note: It's important even if your baby is not yet standing or mobile.

Use a wireless baby monitor to avoid risk of strangulation.

Never use extension cords with AC adapters. Only use the AC adapters provided.

1. PACKAGE CONTENTS

WMV911 Sphera Wi-Fi Camera

Power adapters

Screw an done wall anchor

User manual

2. PRODUCT LAYOUT

Camera (Baby Unit)

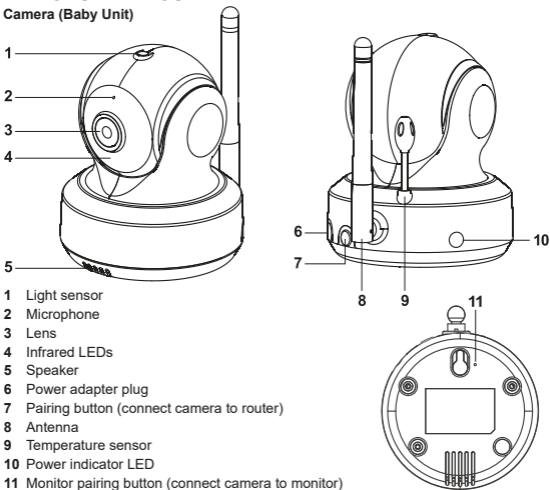

- Light sensor
- Microphone
- Lens
- Infrared LEDs
- Speaker
- Power adapter plug
- Pairing button (connect camera to router)
- Antenna
- Temperature sensor
- Power indicator LED
- Monitor pairing button (connect camera to monitor)

3. SETUP

3.1. Camera Setup

Power Supply – Using AC Power

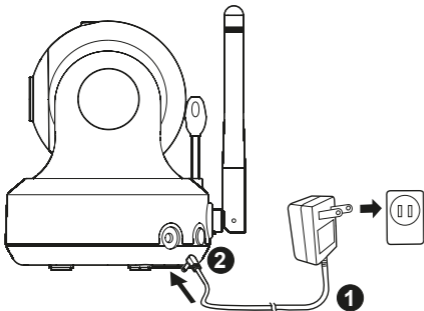

Plug one end of the provided power adapter into a wall outlet and the other end into the back of the camera. Camera automatically turns on when plugged in.

Note: Use the adapter labeled OUTPUT: 5V DC with the camera.

Fine Tuning

Place the camera in a convenient location, point the lens toward the observation area.

Night Vision

The camera has eight high-intensity LEDs for picking up clear images in the dark. When the light sensor detects low ambient light levels, the LEDs will be automatically activated.

Room Temperature Measurement

Temperature sensor can measure room temperature on camera side and the room temperature indicator will be displayed on the screen of the monitor unit.

3.2. Internet Viewing

Watch the things that matter to you anytime and anywhere



Sphera Wi-Fi Camera
Baby Camera



Wi-Fi Router

Smartphone, Tablet

Before you start you need



iPhone, iPad,
Android smartphone
or Android tablet



Sphera Wi-Fi Camera
Baby Camera





Wi-Fi Router

Download and run the APP

Android: Go to Google Play Store to search “Sphera Duo” and install.

iOS: Go to App Store to search “Sphera Duo” and install.

Add and connect camera wirelessly with your router

1. Tap icon  to add camera. Tap connecting camera to the internet icon. (See A1)
2. Plug one end of the provided power adapter into a wall outlet and the other end into the camera.
3. The camera will be ready in 30 seconds.
4. Tap  to next step. (See A2)
Press and hold PAIR button over 5 seconds until the LED indicator starts green blinking on the camera.
5. Tap  to next step. (See A3)



A1



A2



A3

6. Android: a. Press “” go to “Setting”

b. Turn on Wi-Fi

c. Tap the name of camera “Weewell Sphera Dual Watch-XXX” and join > back to App.

iOS: a. Press “Home” key go to “Setting”

b. Turn on

c. Tap the name of camera “Weewell Sphera Dual Watch-XXX” and join > back to APP.
(See A4)

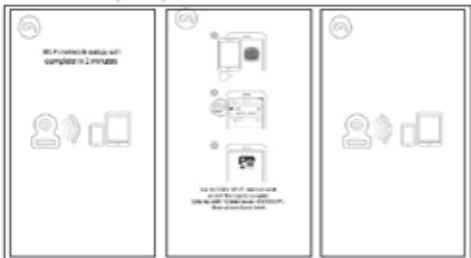

A4

7. The camera will scan for available WiFi networks in range. Select your WiFi network, and enter the password of your WiFi router if necessary. (See A5)

a. If you select "Yes", the camera will scan for available Wi-Fi networks in range. Tap the name of your Wi-Fi network, and enter the password of your Wi-Fi router if necessary. Then the first-time setup is done.

Note: Please make sure you enter the correct password of WiFi network otherwise connection error may occur.

b. It will take a few minutes for the camera to connect to your WiFi network. Tap camera on the list to watch live video. (See A6-A7)

Note: If your monitor is on, the monitor will disconnect and back in 10 seconds.

Android: The APP will automatically search for camera. Wi-Fi network otherwise connection error may occur.

b. It will take a few minutes for the camera to connect to your WiFi network.

Tap camera on the list to watch live video. (See A6-A7)

Note: If your monitor is on, the monitor will disconnect and back in 10 seconds.

UID

Once the camera is connected to the Wi-Fi router with Internet access. The other smartphone/tablet can add the camera by UID and password. Refer to the steps as below.

a. Tap "Add camera by unique ID" icon

b. Input the camera name UID (14 characters) and password you assigned, then Save it. (See U1)



A5



A6



U1

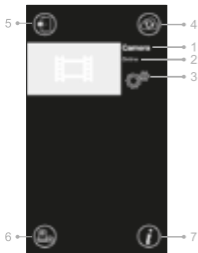





A7

Camera List

1. Camera's name
2. Connecting status
3. Setting
4. Refresh
5. Quit
6. Add camera
7. APP information

Function of the APP (See A8)

- 1. Back:** Tap icon and go back to last page.
 - 2. Temperature measure:** It will display below the liveview.
 - 3. Photo:** Tap icon to save a photo on your Smartphone or tablet.
 - 4. Video:** Tap icon to start / stop recording.
(3 minutes limitation per each recording)
- Note:** Photo and Video will be stored on the internal memory of your Smartphone or tablet.
- 5. Camera Album:** Tap icon to view and manage photos / videos. Tap and hold to delete for Android, press "Edit" for iOS.
 - 6. Volume:** Tap icon to adjustment volume.
 - 7. Pan and tilt:** Tap up  and down icon  to tilt, the left  and right  icon to pan.
 - 8. Two-way talk:** Tap icon to talk, tap again to stop talking.

Camera setting

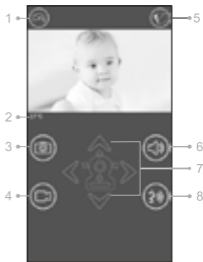

Tap icon  on the page. (See A9)



A8



A9

- 1. Name:** Camera's name, tap icon  to change camera's name.
- 2. Password:** Enter the correct password to access the camera. (See A10)
- 3. UID:** Each camera has a unique ID (UID) and you can share live video with your friend by UID.
- 4. Temperature:** Tap icon to change °C/°F.
- 5. Notification:** Tap icon to activate Sound and Temperature. You will receive push notification once the sound reaches the level that you have set on Monitor.
- 6. Delete camera:** Tap icon  to delete camera.
- 7. Change password:** User can change the camera password in local area network (LAN). The camera default password is "12345678", it is strongly recommend to change the default password after the setting. (See A11)

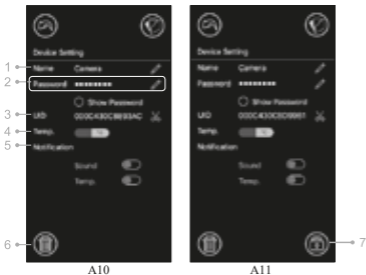

LED indicator (Camera)

Indication	Status
Blinking Green	Camera is ready for pairing
Solid Green	Camera is linked to the internet
Solid Orange	Losing connection to the Internet
Solid Red	Losing connection to the WiFi router (refer to troubleshooting 7.5)

4.TROUBLESHOOTING

No Video

- Make sure the camera's power plug is pushed all the way in.
- Restart your camera, please unplug power adapter and replug. The camera will finish reboot in 25 seconds.

Noise interference on your monitor

- There is at least 5 feet (1.5m) between camera and 2.4GHz products, such as WiFi router, Bluetooth or microwave ovens.
- Make sure the camera and the monitor are within range of each other.

Camera connecting status continues (APP)

- Timeout: Make sure your smart phone or tablet is connected to WiFi router or 4G LTE network.
- Offline: Make sure your camera is connected to the Internet.

Video issues (APP)

- **No video play:** Please check the status of the camera on camera list.
- **Video streaming is not smooth:** The video performance is related to your internet bandwidth or interference.

Camera's LED indicator is in solid red

The Camera has failed to connect to the WiFi router or the connection is lost.

- Please make sure your WiFi router is working well and then restart your camera, please unplug power adapter and replug.
- Make sure the camera is paired with your WiFi router with correct password of the WiFi router. If you are not sure, please delete the camera from list and proceed 6 again.
- Please make sure the camera is within WiFi range. Please move the camera closer to the WiFi router and try again.

Forgot your password

- Please delete camera from list and proceed 6

5. TECHNICAL SPECIFICATIONS

Frequency	2.4 GHz
Image Sensor	CMOS image sensor
Lens	f 2.8mm, F 2.0
IR LED	8 pcs
Dimensions	85(W) x 110(H) x 100(D) mm
Weight	223g
Power Adapter	Input: 100-240V AC, 50/60Hz, 0.5A Output: 5.0V DC, 2.0A
Operating temperature	0°C~ 40 °C (32°F ~ 104°F)

İÇİNDEKİLER

Tebrikler!

Güvenlik Uyarıları

(Kullanım Hatalarına İlişkin Bilgiler & Bakım ve Onarım)

1. Kutu İçeriği
2. Ürüne Bakış
3. Kurulum
 - 3.1. Kamera Kurulumu
 - 3.2. İnternet Üzerinden İzleme
4. Sorun Giderme
5. Teknik Özellikler
 - Bakım ve Nakliye
 - Enerji

TEBRİKLER

Değerli paydaşımız,

Weewell ailesinin bir parçası olduğunuz ve dünyanın her yerinde güvenle tercih edilen Weewell ürünlerinden birine sahip olduğunuz için sizi kutlarız. Bebek izleme cihazı, bebek telsizi, ateş ölçer, emzirme ve beslenme grubu ürünleri gibi bebeklere hitap eden özenle tasarlanmış ürünlerimizle sizlere hizmet vermekten mutluluk duyuyoruz.

Ürünü kullanmadan önce lütfen kullanma kılavuzunu dikkatlice okuyunuz. Bu kılavuz, satın almış olduğunuz üründen en iyi verimi almanız için titizlikle hazırlanmıştır. Cihaz ile ilgili her türlü bilgi almak, öneri ve görüşleriniz ile ailemize katkı sağlamak için Weewell çağrı merkezimizi arayabilir; herhangi bir problem ya da arızayla karşılaşmanız durumunda Weewell internet sitesinden de kayıt açabilirsiniz. Kendinizin ve diğer kişilerin güvenliği için cihazı kullanmadan önce **GÜVENLİK UYARILARI** bölümünü okuyunuz.

Saygılarımızla,
Weewell Türkiye Ekibi

Lütfen ürünü kullanmadan önce kullanma kılavuzunu okuyunuz ve referans olarak saklayınız.

DİKKAT: SATIN ALMIŞ OLDUĞUNUZ CİHAZ EV İÇİ KULLANIM İÇİN DİZAYN EDİLMİŞTİR. TİCARİ AMAÇLA VEYA EV TİPİ KULLANIM DIŞI ALANLARDA KULLANIMA UYGUN DEĞİLDİR.

GÜVENLİK UYARILARI

(KULLANIM HATALARINA İLİŞKİN BİLGİLER & BAKIM VE ONARIM)

Cihazınızı kullanırken, yangın, elektrik çarpması ve yaralanma riskini azaltmak için aşağıdakiler dahil temel güvenlik önlemleri her zaman uygulanmalıdır:

1. Cihaz üzerinde işaretli tüm uyarılara ve talimatlara uyunuz.
2. Yetişkin kurulumu gerekmektedir.
3. Bu ürün ebeveynlere çocuk gözetiminde yardımcı ürün olarak tasarlanmıştır. Sorumlu uygun yetişkin gözetiminin yerine geçmez ve bu amaçla kullanılmamalıdır.
4. Bu cihaz bir tıbbi monitör olarak kullanılamaz.
5. Bu cihazı suyun yakınında kullanmayın. Örneğin bir küvet, lavabo, evye, çamaşır teknesi veya yüzme havuzunun yanında veya ıslak bir zemin veya duşta kullanmayın.
6. Sadece bu cihazla birlikte verilen adaptörü kullanın. Yanlış kutuplu adaptör veya voltaj kameranıza hasar verebilir.
Kamera güç adaptörü (giriş) 100-240 V AC 50/60 Hz 0,5 A, (çıkış) 5 V DC 2 A

7. Güç adaptörü, dik konumda veya zemin üzerinde yerleştirilmesi halinde doğru bir şekilde kullanılır. Farklı bir konumda cihazı tutabilmesi için tasarlanmamıştır.
8. Temizlik yapmadan önce cihazı kapalı konuma getirin ve fişlerini prizden çıkarın. Sıvı veya aerosol temizlik maddelerini kullanmayınız.
9. Güç kablosuna herhangi bir şeyin dayanmasına izin vermeyin. Kabloların üzerinden geçilebileceği veya kısırılabilceği bir yere bu cihazı yerleştirmeyin.
10. Bu ürün sadece işaret etiketinde belirtilen güç kaynağında çalıştırılabilir. Evinizdeki güç kaynağı tipinden emin değilseniz, yerel elektrik şirketinize danışın.
11. Prizleri aşırı yüklemeyin veya bir uzatma kablosu kullanmayın.
12. Cihazı dengesiz masa, raf, stant veya benzeri yüzeylere yerleştirmeyin.
13. Bu cihaz, uygun havalandırmanın bulunmadığı herhangi bir alana yerleştirilmemelidir. Bu cihazın tabanında veya arkasında bulunan açıklıklar ve delikler havalandırmayı sağlamaktadır. Cihazı aşırı ısınmadan korumak için, bu delikler, yatak, kanepeler veya halı gibi yumuşak bir yüzeye yerleştirerek kapatılmamalıdır. Bu cihaz bir radyatör veya ısı kaynağının yakınına veya üzerine konulmamalıdır. Üzeri örtülmemelidir, kumaş ile sarılmamalıdır.
14. Cihazı demonte etmeyiniz. Herhangi bir arıza durumunda Weewell Yetkili Servisi ile iletişime geçiniz. Kullanıcı hatasından kaynaklanan arızalar ürünün garanti kapsamından çıkmasına neden olacaktır.
15. Cihazı kesinlikle düşürmeyiniz ve darbelerden koruyunuz.
16. Kısa devreye sebebiyet vermemek için cihazın voltaj uçlarına herhangi bir nesne sokmayınız ve cihaza herhangi bir türde sıvı dökülmesine izin vermeyiniz.
17. Elektrik çarpmaya riskini önlemek için kullanma tuşları dışında herhangi bir yere dokunmaya çalışmayınız. Arıza halinde Weewell Yetkili Servisine başvurunuz.
18. Kullanım esnasında periyodik aralıklarla cihazınızın mekanik aksamını (hasara karşı) kontrol ediniz.
19. Çocukların erişebileceği yerlerde kullanmayınız ve oyuncak olarak kullanmayınız.
20. Ürün çocuklar da dahil olmak üzere fiziksel, algısal veya zihinsel yetenekleri sınırlı veya bilgisi ve deneyimi eksik kişilerce bu kişilerin güvenliğini sağlayacak bir gözetmen olmadan kullanılmamalıdır.
21. Weewell önceden haber vermeksizin cihazın teknik özellikleri üzerinde değişiklik yapma hakkını saklı tutar.

22. Kameranın ve adaptör kablosunun bebeğin ulaşamayacağı bir mesafede bulunduğundan (en az 1 metre) emin olunmalıdır.
23. Cihazı 10 °C ile 39 °C sıcaklık aralığında kullanın ve saklayın.
24. Cihazı aşırı soğuk, sıcak veya doğrudan güneş ışığına maruz bırakmayın. Cihazı bir ısı kaynağının yakınına koymayınız.
25. Olası bir boğulma tehlikesinin önüne geçmek için kameranın adaptör kablosunu her zaman bebeğin ulaşamayacağı bir yerde tutunuz.
26. Kameraları asla bebek beşiği veya çocuk kafesinin içine koymayınız.
27. Kamerayı havlu veya battaniye gibi herhangi bir şeyle asla örtmeyiniz.
28. Diğer elektronik cihazlar kameranızda negatif etkiye neden olabilir. Kameranızı bu elektronik cihazlardan olabildiğince uzakta yerleştirmeye çalışın: kablosuz modemler, radyolar, cep telefonları, oda monitörleri, televizyonlar, bilgisayarlar, mutfak aletleri ve kablosuz telefonlar.

BU KILAVUZU SAKLAYINIZ.

1. ÜRÜN KUTU İÇERİĞİ

WMV911 Sphera Wi-Fi Camera
Güç adaptörü
Duvar montaj aparatı
Kullanım kılavuzu

2. ÜRÜNE BAKIŞ

Bebek Kamerası (Bebek Ünitesi)

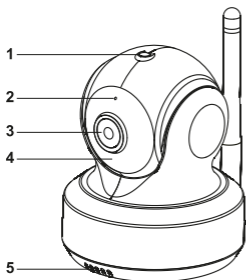

- 1 Işık algılama sensörü
- 2 Mikrofon
- 3 Lens
- 4 Kızılötesi IR Led
- 5 Hoparlör
- 6 Adaptör giriş soketi
- 7 Eşleştirme butonu (Pair)
- 8 Anten
- 9 Sıcaklık sensörü
- 10 LED güç göstergesi
- 11 Ünite eşleştirme butonu

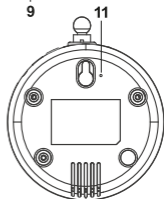
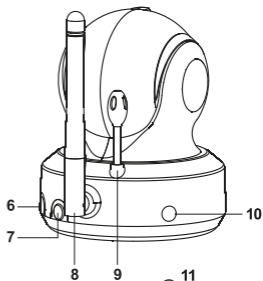

3. KURULUM

3.1. Kamera Kurulumu

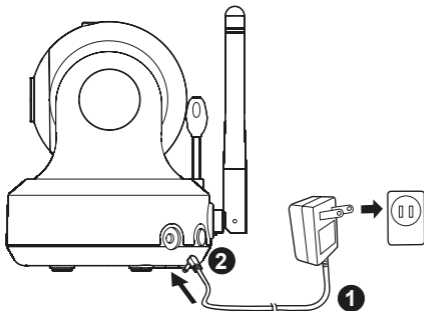

Cihazınızla birlikte gelen kamera güç adaptörünün bir ucunu duvarınızdaki prize(1), diğerini ise kameranın arkasındaki adaptör giriş soketine(2) takınız. Adaptör takıldığı zaman kamera otomatik olarak açılır.(On/Off anahtarı yoktur.) Kamera 30 saniye içinde hazır olacak ve kameranın yan tarafındaki gösterge ledi sabit kırmızı yanmaya başlayacaktır. **Not:** Kameranızı yalnızca cihaz ile birlikte verilen orijinal adaptörü ile kullanınız.

Kameranın Konumlandırılması

Kamerayı uygun bir yere yerleştirip, lensi izlenmek istenen noktaya bakacak şekilde yerleştiriniz.

Gece Görüşü

Kamera net gece görüşü elde edebilmek için 8 adet yüksek çözünürlüklü IR LED ile donatılmıştır. Işık algılama sensörü ortam ışık şiddeti seviyesinin düşük olduğunu tespit ettiği zaman, IR LEDler otomatik olarak aktif olacaktır.

Oda Sıcaklığı Ölçümü

Sıcaklık sensörü kamera ünitesi aracılığıyla oda sıcaklığını ölçer.

3.2. İnternet Üzerinden İzleme

Önem verdiğiniz şeyleri her zaman her yerden izleyin!

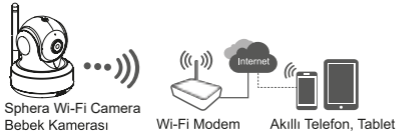

Başlamadan önce ihtiyacınız olanlar:

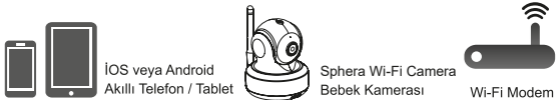

Uygulamayı indirin ve çalıştırın

Android: Google Play Store'dan "Sphera Duo" uygulamasını aratıp indirin.

İOS: AppStore'dan "Sphera Duo" uygulamasını aratıp indirin.

Kablosuz olarak modeminiz ile kameraya bağlanma:

1. Kamera eklemek için  ikonuna dokunun. "Kameranızı internete bağlayın" seçeneğini seçin.

(Bkz. A1 )

2. Cihazınızla birlikte gelen güç adaptörünün bir ucunu duvarınızdaki prize, diğerini ise kameranın arkasındaki adaptör giriş soketine takınız. Adaptör takıldığı zaman kamera otomatik olarak açılacaktır.(On/Off anahtarı yoktur)

3. Kamera 30 saniye içinde hazır olacaktır.

4. Sonraki adıma geçmek için  ikonuna dokunun. (Bkz. A2)

Yeşil LED ışığı yanıp sönmeye başlayana kadar kameranın yan tarafında bulunan EŞLEŞTİRME (Pair) butonuna 5 saniye kadar basılı tutun.

5. Sonraki adıma geçmek için  ikonuna dokunun. (Bkz. A3)



6. Android: Telefonunuzun "Ayarlar" menüsüne gidin, WiFi'ı açın, "Weewell Sphera Dual Watch-XXX" 'e bağlanın ve uygulamaya geri dönün.

iOS: Telefonunuzun "Ayarlar" menüsüne gidin, WiFi'ı açın, "Weewell Sphera Dual Watch-XXX" 'e bağlanın ve uygulamaya geri dönün (Bkz. A4)

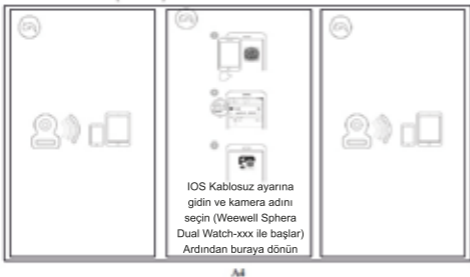

7. Kamera, çevresindeki uygun WiFi ağlarını aramaya başlayacaktır. Kendi WiFi ağını seçip, WiFi şifrenizi giriniz. (Bkz. A5)
a- Bu işlem sonrası kamera kısa süreliğine kapanıp tekrar iletişim kuracaktır. Kamera WiFi internet ağınıza başarıyla bağlandığında, kamera üzerindeki led yeşil olarak sabit yanacaktır. Böylece ilk adım tamamlanmış olacaktır.

Not: WiFi ağına parolasını doğru girdiğinizden emin olunuz; aksi takdirde bağlantı sorunları yaşanacaktır.

b- Kameranın WiFi ağına bağlanması birkaç dakika alacaktır. Görüntüyü izleyebilmek için listeden kamerayı seçiniz. (Bkz. A6-A7)

Not: Eğer monitörünüz açıksa, bağlantısı kesilecek ve 10 saniye içerisinde geri bağlanacaktır.

Android: Uygulama kamerayı otomatik olarak arayacaktır. Kablosuz ağ yoksa bağlantı hatası oluşabilir.

UID ile Kamera Kurulumu

Kamera, internet erişimi olan bir modeme bağlandığında akıllı telefon ya da tablet yardımıyla UID ve şifre ile kamerayı ekleyebilirsiniz.

a. "ID ile kamera ekleyin" ikonuna basın.

b. Kameranın adını girdikten sonra ID ve şifresini yazarak kaydedin.

(Bkz. U1)

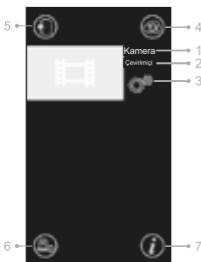

A7

Kamera Listesi (A7)

1. Kamera adı
2. Bağlantı durumu
3. Ayarlar
4. Yenileme
5. Çıkış
6. Kamera ekle
7. Uygulama bilgisi



A5







A6



U1

Uygulamanın Temel Fonksiyonları (Bkz. A8)

- 1. Geri:** İkona dokununuz ve bir önceki sayfaya dönünüz.
- 2. Sıcaklık gösterimi:** Canlı görünümün altında görüncektir.
- 3. Anlık görüntü:** Görüntüyü anlık olarak, telefon ve tabletinize kaydetmenizi sağlar.
- 4. Video Kayıt:** Kaydetmeyi başlatır ve durdurur. (Maksimum kayıt süresi 3 dakikadır.)
- Not:** Fotoğraf ve videolar telefon veya tabletinizin dahili hafızasında saklanacaktır.
- 5. Kamera albümü:** Fotoğraf/videoları görüntülemek düzenlemek için dokununuz. Silmek için fotoğraf/videoyu seçin.
- 6. Ses:** Sesi ayarlamak için ikona basınız.
- 7. Kamera kontrol:** Yukarı ve aşağı hareket etmek için yukarı  ve aşağı  ikonlarına, sağa ve sola hareket ettirmek için sağ  ve sol  ikonuna dokununuz.
- 8. Çift-Yönlü konuşma:** Konuşmaya başlamak için ikona dokununuz, konuşmayı sonlandırmak için tekrar dokununuz.

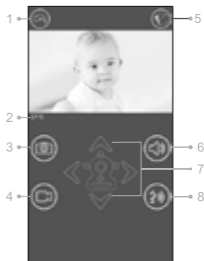



A8



A9

Kamera ayarları

Ana sayfadaki ikona  dokununuz. (Bkz. A9)

- İsim:** Kameranın ismi. Değiştirmek için  ikona dokununuz.
- Parola:** Kameradan canlı video izleyebilmek için doğru parolayı girmeniz istenmektedir. (Bkz. A10)
- UID:** Her kameranın kendine özel bir tanımlama numarası (UID – Unique ID) bulunmaktadır ve bu numara ile canlı görüntüyü arkadaşlarınızla paylaşma imkânı sunulmaktadır. (Bkz. A10)
- Sıcaklık:** Sıcaklığı Santigrat (C) ve Fahrenheit (F) arasında değiştirmek için ikona dokununuz. (Bkz. A10)
- Bildirim:** Ses ve Sıcaklık uyarı bildirimini için ikona dokununuz. Ses, monitörde belirlediğiniz düzeye geldiği zaman bildirim gönderilecektir. (Bkz. A10)
- Kamerayı sil:** Kamerayı silmek için ikona  dokununuz. (Bkz. A10)
- Parola değiştir:** Kameranın bağlı olduğu WiFi ağına bağlı olduğunuzda şekil A10 de sağ alt köşede görülen şifre değiştirme ikonu  ile mevcut şifreyi değiştirebilirsiniz. Şifre, kameranıza erişim izni verilmesi için gerekmektedir. Varsayılan şifre "12345678" olmak ile beraber, şifrenizi değiştirmenizi tavsiye etmekteyiz. (Bkz. A11)



LED Göstergesi (Kamera)

Işık	Durum
Yanıp sönen YEŞİL	Kamera eşlenmeyi bekliyor
Sabit YEŞİL	Kamera internete bağlandı
Sabit TURUNCU	Kamera internet bağlantısı yok
Sabit KIRMIZI	WiFi Modem bağlantısı yok

4. SORUN GİDERME

Görüntü yoksa

- Kameranın fişinin prize takılı olduğundan emin olun.
- Kameranızı prizden çıkarıp yeniden prize takın ve kameranızı yeniden başlatın. Kamera 25 saniye içinde sistemini yeniden başlatacaktır.

Monitörde ses karışması/parazitlenme yaşıyorsanız

- Kamera ile, 2,4 GHz elektronik ürünlerinin(örneğin modem, Bluetooth yada Mikrodalga Fırın) arasında en az 1,5 metre uzaklık olmalıdır. Bu tip cihazlarınızı kameranızdan uzak konumlandırmaya dikkat ediniz.
- Monitör ve kameranın kapsama alanı içerisinde olduğundan emin olun.

Uygulamada kameraya “bağlanıyor” durumu devam ediyor

- **Zaman aşımı:** Akıllı telefonunuzun veya tabletinizin Wi-Fi veya 4,5G bağlantısının aktif olduğundan emin olun.
- **Çevrimdişi:** Kameranızın internete bağlı olduğundan emin olun.

Video sorunları

- **Video oynatımı yok ise:** Kamera listesinden, kameranın durumunu kontrol edin.
- **Video akışı net değil ise:** Video akışının performansı internetinizin bant genişliğine bağlıdır.

Kameranın LED göstergesi KIRMIZI renkte sabit ise

Kamera Wi-Fi modeme bağlanamıyor veya kameranın bağlantısı kesilmiş olabilir.

- Wi-Fi modeminizin çalışır durumda olduğundan emin olun ve kameranızı prizden çıkarıp yeniden prize taktıktan sonra tekrar çalıştırın.
- Kameranızın doğru şifre ile Wi-Fi modeminize bağlı olduğundan emin olun. Eğer doğru şifre ile bağlantı yok ise kamerayı kamera listesinden silip kameranızı yeniden ekleyin.
- Kameranızın Wi-Fi çekim aralığında olduğundan emin olun. Eğer değil ise kameranızı Wi-Fi modeminize yakın bir yere yerleştirip yeniden bağlanmayı deneyin.

Şifrenizi unutma durumunda

- Kameranızı kamera listesinden silin ve yeniden Wi-Fi ile listeye geri ekleyin.

5. TEKNİK ÖZELLİKLER

Model No	: WMV911
Ürün Adı	: Weewell Sphera Wi-Fi Camera Bebek İzleme Cihazı
Lot No	: 1-20200802
Kullanım Ömrü	: 5 yıl

Frekans	2.4 GHz
İmaj Sensörü	CMOS imaj sensörü
Lens	f 2.8mm, F 2.0
IR LED	8 parça
Ölçüler	85(W) x 110(H) x 100(D) mm
Ağırlık	223 g
Güç Adaptörü	Input: 100-240V AC, 50/60Hz, 0.5A Output: 5.0V DC, 2.0A
Çalışma Sıcaklığı	0°C~ 40 °C (32°F ~ 104°F)

Teknik özellikler Weewell tarafından değiştirilebilir.

Bu cihaz yalnızca kapalı ortamlarda kullanım için uygundur.

TAŞIMA VE NAKLİYE

Ürünlerin taşıma ve nakliyesi ürünlerin kullanım hayatına etki edecek önemlidir. Satın aldığınız ürünleri taşıırken ve naklederken son derece dikkatli olmanız gerekmektedir. Düşme ve darbe sonucu oluşacak hasarlar kesinlikle garanti kapsamı dışında değerlendirilecektir. Ayrıca ürünü kullandığınız ev veya ofis dışına çıkarmak istediğinizde, kesinlikle orijinal kutusuna dikkatlice yerleştirip taşıyınız. Orijinal ambalaj oluşabilecek darbe ve düşmelere karşı ürünü nispeten koruyacaktır. Ürünü servis amaçlı yetkili servislerimize göndermeniz gerektiğinde, benzer şekilde orijinal kutusunda gönderiniz ve orijinal kutunun üzerine mümkünse darbe emici baloncuklu torba veya benzeri malzemeler sararak kargo esnasında zarar görmeyecek şekilde paketini güçlendiriniz.

ENERJİ

Ürünün ana ünitesi (Giriş) 100-240V~0.2A, 50/60Hz , (Çıkış) 5.0V DC, 1.0A harici adaptör ile çalışmaktadır. Ürünün bebek ünitesi ise sadece (Giriş) 100-240V~0.2A, 50/60Hz , (Çıkış) 5.0V DC, 2.0A harici adaptör ile çalışmaktadır. Pilinizi belirli periyotlar ile tamamen boşalınca kadar kullanarak tam olarak deşarj ediniz ve ardından pilinizi tamamen dolacak şekilde tekrar şarj ediniz. Tüm Weewell ürünleri minimum enerji tüketecek şekilde tasarlanmıştır. Ürünleri kullanmadığınız zamanlarda pilleri cihaz üzerinde bırakmayınız. Bu şekilde hem enerji tasarrufu sağlamış hem de pillerin kullanım ömrünü uzatmış olursunuz.

Kamera güç adaptörü (giriş) 100-240 V AC 50/60 Hz 0,5 A, (çıkış) 5 V DC 2 A

Üretici: TRANWO Technology Corp.

Adres: No. 128, Songshan Road, High-tech Zone, Suzhou, Jiangsu, China

Türkiye İthalatçısı: Ulusal Elektronik Teknolojileri San. Tic. A.Ş.

Adres: İstanbul Dünya Ticaret Merkezi A3 Blok Kat:13 No:403-404

Yeşilköy-İstanbul-TÜRKİYE

Tel: 0212 465 38 96 Fax: 0212 465 38 97

İnternet Adresi: www.ulusalelektronik.com

Mail: info@ulusalelektronik.com



CE Declaration of Conformity

We, TRANWO Technology Corp., No. 128, Songshan Road, High-tech Zone, Suzhou, Jiangsu, China

Declare under our sole responsibility that the product (s):

Description: Baby Video Monitor / Camera

Brand Name: WEEWELL

Model Number: WMV911

To which this declaration relates is in conformity with the essential requirements and other relevant requirements of 2014/30/EU - Electromagnetic compatibility (EMC), 2014/53/EU - Radio (and Telecommunications Terminal) Equipment (RED) .

The product is in conformity with the following standards and/or other normative documents.

EN 301 489-17 V3.2.0

EN 301 489-1 V2.1.1

EN 300 328 V2.1.1

EN 62368-1:2014+A11:2017

EN 62311:2008

Manufacturer name & address:

TRANWO Technology Corp.

No. 128, Songshan Road, High-tech Zone, Suzhou, Jiangsu, China

CE Marking Date: 18

Date: 25 November 2019



Eric Lin
QA Manager

Signature of Seller:



Sales/Sammy

Sales & Marketing Division

TRANWO Technology Corp.



VP of Sales / Vincent



President / Victor



AT Uygunluk Beyanı

Biz, TRANWO Technology Corp., No. 128, Songshan Road, High-tech Zone, Suzhou, Jiangsu, China

Aşağıdaki ürünlerin sadece bizim sorumluluğumuzda olduğunu beyan ederiz:

Tanım: Bebek İzleme Cihazı / Kamerası

Marka: WEEWELL

Model Numarası: WMV911

Yukarıda tip ve model numarası bulunan ürünlerin 2014/30/EU - Elektromanyetik uyumluluk (EMC), 2014/53/EU - Radyo (ve Telekomünikasyon Terminali) Ekipmanları (RED), zorunlu şartları ve diğer şartlarına haiz olduğunu beyan ve taahhüt ederiz.

Ürünler aşağıdaki standartlar veya diğer uyumluluk yönergeleri ile uyumludur.

EN 301 489-17 V3.2.0

EN 301 489-1 V2.1.1

EN 300 328 V2.1.1

EN 62368-1:2014+A11:2017

EN 62311:2008

Üretici Adı & Adresi:

TRANWO Technology Corp.

No. 128, Songshan Road, High-tech Zone, Suzhou, Jiangsu, China

CE Tarihi: 18

Tarih: 25 Kasım 2019



Eric Lin

Kalite Güvence Müdürü

Satıcının İmzası:



Satış Temsilcisi / Sammy

Satış & Pazarlama Departmanı

TRANWO Technology Corp.



Satıştan Sorumlu Başkan V. / Vincent



Başkan / Victor



Türkiye

Garanti ve Satış Sonrası Servis

Garanti Koşulları

Weewell ürünleri satın alındığı tarihten itibaren 2 yıl süreyle; parça ve/veya işçilikten kaynaklanan ve ürünün çalışmasına engel olan her türlü probleme karşı garanti kapsamındadır. Bu garanti ürünün satın alma tarihinde satıcı tarafından kaşelenmiş, imzalanmış bir garanti belgesi ve satış fişi/fatura ile ispat edilmesi durumunda geçerlidir. Ürün üzerindeki seri numarası silinmiş/sökülmüş ürünler garanti kapsamı dışındadır. Bu garanti Weewell veya hukuki temsilcilerini ürünün yanlış kullanımından kaynaklanan sorunlar dolayısıyla bir yükümlülük altına sokmaz.

Ürünün tamiri sadece Weewell yetkili servis noktaları tarafından yapılabilir. Yetkili servis noktaları dışında ürüne yapılacak müdahaleler ürünün 2 yıllık garanti kapsamı dışında kalmasına neden olacaktır.

Arıza Durumunda

Almış olduğunuz üründe bir problem varsa, Weewell Müşteri Hizmetleri ile temasa geçiniz; veya info@weewell.com adresine e-posta atınız. Weewell Müşteri Hizmetleri yetkilisi tarafından gerekli yönlendirmeler yapılacaktır.

Satış Sonrası Servis

Yasal garanti süresi dışında ürün üzerinde herhangi bir müdahale yapılması durumunda yalnızca Weewell Yetkili Servislerini kullanmanız önerilir. Yetkili servis noktasına ulaşmak için Weewell Müşteri Hizmetleri ile temasa geçiniz; veya info@weewell.com adresine e-posta atınız. Servis kayıtları merkezi yetkili servisimiz tarafından yapılmaktadır. Merkezimiz üzerinden gerekli yönlendirilmelerin gerçekleştiği bir servis sistemimiz mevcuttur. Bu nedenle servis desteği alabilmek için öncelikli olarak **0212 465 79 01** nolu telefonu aramanız gerekmektedir.

ÖNEMLİ UYARI:

20 günlük azami yasal tamir süresi aşağıdaki gibi hesaplanmaktadır:

- Kullanıcı ürünü elden teslim ediyor ise: Elden teslim edilen gün başlar ve teknik servisin telefon ya da mail yoluyla ürününün hazır olduğuna dair bilgiyi paylaştığı gün sonlanır.
- Kullanıcı ürünü kargo ile gönderiyor ise: Kargonun teknik servise ulaştığı gün başlar ve teknik servisin ürünü kargoya teslim ettiği gün sonlanır.
- Kullanıcı ürünü bayi/mağaza üzerinden gönderiyor ise: Bayi/mağaza ürünü kargo ile gönderecektir ve bu durumda kargonun teknik servise ulaştığı gün başlar ve teknik servisin ürünü kargoya teslim ettiği gün gün sonlanır. (Ürünün bayi/mağaza kanalında geçirdiği süre azami yasal tamir süresine dahil edilemez)

Merkez Yetkili Servis: ULUSAL ELEKTRONİK TEKNOLOJİLERİ SAN.VE TİC.

Tel: 02124657901

Adres: ÇOBANÇEŞME MAH. MİTHATPAŞA CAD. NO: 17 KAT:2 GÜRSOY İŞ MERKEZİ YENİBOSNA/İSTANBUL



Garanti Şartları

- 1) Garanti süresi, malın teslim tarihinden itibaren başlar ve 2 yıldır. (Bu süre 2 yıldan az olamaz)
- 2) Malın bütün parçaları dahil olmak üzere tamamı garanti kapsamındadır.
- 3) Malın ayıplı olduğunun anlaşılması durumunda tüketici, 15502 sayılı Tüketicinin Korunması Hakkında Kanununun 11inci maddesinde yeralan;
 - a- Sözleşmeden dönme,
 - b- Satış bedelinden indirim isteme,
 - c- Ücretsiz onarılmasını isteme,
 - ç- Satılanın ayıpsız bir misli ile değiştirilmesini isteme, haklarından birini kullanabilir.
- 4) Tüketicinin bu haklardan ücretsiz onarım hakkını seçmesi durumunda satıcı; işçilik masrafı değiştirilen parça bedeli yada başka herhangi bir ad altında hiçbir ücret talep etmeksizin malın onarımını yapmak veya yaptırmakla yükümlüdür. Tüketici ücretsiz onarım hakkını üretici veya ithalatçıya karşıda kullanabilir. Satıcı, üretici ve ithalatçı tüketicinin bu hakkını kullanmasından müteselsilen sorumludur.
- 5) Tüketicinin, ücretsiz onarım hakkını kullanması halinde malın;
 - Garanti süresi içinde tekrar arızalanması,
 - Tamiri için gereken azami sürenin aşılması,
 - Tamirinin mümkün olmadığı, yetkili servis istasyonu, satıcı, üretici veya ithalatçı tarafından bir raporla belirlenmesi durumlarında;tüketici malın bedel iadesini, ayıp oranında bedel indirimini veya imkân varsa malın ayıpsız misli ile değiştirilmesini satıcıdan talep edebilir. Satıcı, tüketicinin talebini reddedemez. Bu talebin yerine getirilmemesi durumunda satıcı, üretici ve ithalatçı müteselsilen sorumludur.
- 6) Malın tamir süresi 20 iş gününü, binek otomobil ve kamyonetler için ise 30 iş gününü geçemez. Bu süre, garanti süresi içerisinde mala ilişkin arızanın yetkili servis istasyonuna veya satıcıya bildiri tarihinde, garanti süresi dışında ise malın yetkili servis istasyonuna teslim tarihinden itibaren başlar. Malın arızasının 10 iş günü içerisinde giderilememesi halinde, üretici veya ithalatçı; malın tamiri tamamlanıncaya kadar, benzer özelliklere sahip başka bir malı tüketicinin kullanımına tahsis etmek zorundadır. Malın garanti süresi içerisinde arızalanması durumunda, tamirde geçen süre garanti süresine eklenir.
- 7) Malın kullanma kılavuzunda yeralan hususlara aykırı kullanılmasından kaynaklanan arızalar garanti kapsamı dışındadır.
- 8) Tüketici, garantiden doğan haklarının kullanılması ile ilgili olarak çıkabilecek uyuşmazlıklarda yerleşim yerinin bulunduğu veya tüketici işleminin yapıldığı yerdeki Tüketici Hakem Heyetine veya Tüketici Mahkemesine başvurabilir.
- 9) Satıcı tarafından bu Garanti Belgesinin verilmemesi durumunda, tüketici Gümrük ve Ticaret Bakanlığı Tüketicinin Korunması ve Piyasa Gözetimi Genel Müdürlüğüne başvurabilir.

TÜKETİCİNİN SEÇİMLİLİK HAKLARI

Malın ayıplı olduğunun anlaşılması durumunda tüketici, 6502 sayılı Tüketicinin Korunması Hakkında Kanununun 11 inci maddesinde yer alan;

a- Sözleşmeden dönme,

b- Satış bedelinden indirim isteme,

c- Ücretsiz onarılmasını isteme,

ç- Satılanın ayıpsız bir misli ile değiştirilmesini isteme, haklarından birini

kullanabilir. Tüketicinin bu haklardan ücretsiz onarım hakkını seçmesi

durumunda satıcı; işçilik masrafı, değiştirilen parça bedeli ya da başka

herhangi bir ad altında hiçbir ücret talep etmeksizin malın onarımını yapmak veya yaptırmakla yükümlüdür.

Tüketici ücretsiz onarım hakkını üretici veya ithalatçıya karşı da kullanabilir.

Satıcı, üretici ve ithalatçı tüketicinin bu hakkını kullanmasından müteselsilen

sorumludur. Tüketicinin, ücretsiz onarım hakkını kullanması halinde malın;

- Garanti süresi içinde tekrar arızalanması,

- Tamiri için gereken azami sürenin aşılması,

- Tamirin mümkün olmadığının, yetkili servis istasyonu, satıcı, üretici veya

ithalatçı tarafından Bir raporla belirlenmesi durumlarında: tüketici malın

bedel iadesini, ayıp oranında bedel indirimini veya imkan varsa malın

ayıpsız misli ile değiştirilmesini satıcıdan talep edebilir.

Satıcı, tüketicinin talebini reddedemez. Bu talebin yerine getirilmemesi

durumunda satıcı, üretici ve ithalatçı müteselsilen sorumludur. Tüketici,

garantiden doğan haklarının kullanılması ile ilgili olarak çıkabilecek

uyuşmazlıklarda yerleşim yerinin bulunduğu veya tüketici işleminin yapıldığı

yerdeki **Tüketici Hakem Heyetine** veya **Tüketici Mahkemesine**

başvurabilir.

GARANTİ BELGESİNDE SATIN ALINAN YERİN KAŞE VE TARİHİNİN ONAYLATILMASI GEREKMEKTEDİR.

Bu kılavuzun hazırlanmasında en üst düzeyde özen gösterilmiş ve dikkat

edilmiştir. Ancak gözden kaçan bilgiler olabilir. Üretici ve ithalatçı firmanın

üründe ve görsellerde gerektiğinde değişiklik yapma hakkı saklıdır.



WEEWELL GARANTİ BELGESİ

Malın Cinsi: Ev İçi Dinleme ve İzleme Cihazları

Markası: Weewell

Modeli: WMV911

Garanti Süresi: 2 yıl

Azami Tamir Süresi: 20 iş günü

Bandrol ve Seri No:

İthalatçı Firmanın:

Unvanı: Ulusal Elektronik Teknolojileri San. ve Tic. A.Ş.

Adresi: İstanbul Dünya Ticaret Merkezi A3 Blok Kat: 13 No: 403-404
Yeşilköy / İstanbul / Türkiye

Telefonu: 0212 465 38 96

Faks: 0212 465 38 97

e-posta: info@ulusalelektronik.com

ULUSAL ELEKTRONİK TEKNOLOJİLERİ SAN. VE TİC. A.Ş.
Yönetim Kurulu Başkanı ve Genel Müdür

ULUSAL ELEKTRONİK TEKNOLOJİLERİ SAN. VE TİC. A.Ş.
Yönetim Kurulu Başkanı ve Genel Müdür
0212 465 38 96 / 0212 465 38 97
www.ulusalelektronik.com

Satıcı Firmanın:

Unvanı:

Adresi:

Telefonu:

Faks:

e-posta:

Fatura Tarih ve Sayısı:

Teslim Tarihi ve Yeri:

Yetkilinin İmzası:

Firmanın Kaşesi:

Weweell Tüketici Danışma Hattı

0212 465 79 01

www.weewell.com info@weewell.com